

THORENS TD-150

Mode d'emploi
Bedienungsanleitung

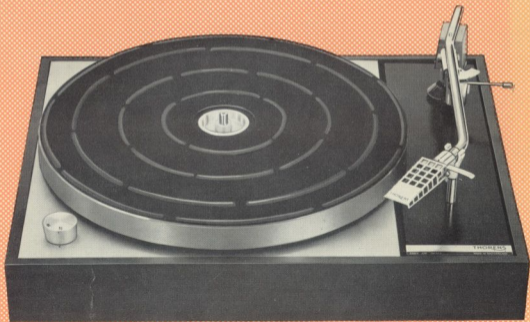

N° de série (en dessous du plateau tourne-disques)

Serien-Nummer (unterhalb des Plattentellers)

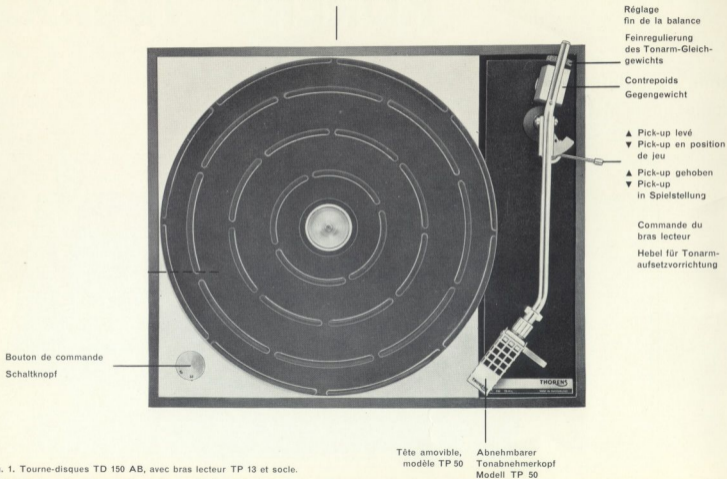

Fig. 1. Tourne-disques TD 150 AB, avec bras lecteur TP 13 et socle.

Abb. 1. Plattenspieler TD 150 AB, mit Tonarm TP 13 und Sockel.

Vous venez d'acquérir, avec le tourne-disques Thorens TD 150, un appareil qui présente des performances particulièrement élevées. Avec l'aide de ce mode d'emploi, vous ne rencontrerez aucune difficulté à l'incorporer à la chaîne Haute-Fidélité la plus évoluée, même si les conditions d'installation devaient être, dans votre cas, particulièrement critiques.

Mais, avant d'entreprendre cette installation, et de confier vos précieux disques à votre nouveau tourne-disques, consacrez quelques minutes à la lecture de ce mode d'emploi. Il vous permettra de découvrir toutes les possibilités de votre TD 150 et d'éviter peut-être quelques erreurs qui pourraient retarder votre plaisir.

Code des différents modèles

- TD 150 AB** Tourne-disques complet avec bras lecteur TP 13 et socle en bois.
- TD 150** sans bras lecteur et sans socle.
- TS 150 A** avec bras lecteur et sans socle.
- TD 150 B** sans bras lecteur, mais avec socle.

Les instructions de ce mode d'emploi s'appliquent dans leur majorité à tous les quatre modèles. Le possesseur d'un tourne-disques TD 150 AB pourra cependant ne consulter que les paragraphes dont le numéro est entouré d'un cercle.

Sie haben mit dem Plattenspieler Thorens TD 150 ein Gerät erworben, das besonders hohe Leistungen bietet. Mit Hilfe dieser Gebrauchsanweisung werden Sie das Gerät ohne Schwierigkeit der modernsten High-Fidelity Anlage eingliedern können, selbst wenn die Installationsverhältnisse in Ihrem Falle besonders kritisch sein mögen.

Bevor Sie aber die Installation ausführen und Sie Ihre kostbaren Schallplatten Ihrem neuen Plattenspieler anvertrauen, nehmen Sie sich einige Minuten Zeit, diese Gebrauchsanweisung durchzulesen. Dies wird Ihnen helfen, wirklich alle Möglichkeiten Ihres TD 150 auszuschöpfen und vielleicht gewisse Fehler, die Ihre Freude beeinträchtigen könnten, zu verhüten.

Bezeichnung der verschiedenen Modelle

- TD 150 AB** Kompletter Plattenspieler mit Tonarm TP 13 und Holzsockel.
- TD 150** ohne Tonarm und ohne Sockel.
- TD 150 A** mit Tonarm, ohne Sockel.
- TD 150 B** ohne Tonarm, aber mit Sockel.

Die Kapitel dieser Gebrauchsanweisung gelten fast durchwegs für alle 4 Modelle. Der Besitzer eines Plattenspielers TD 150 AB kann indessen nur die Paragraphen berücksichtigen, deren Nummer eingekreist ist.

I. Déballage des tourne-disques TD 150 AB et B

- 1 Vous avez placé le carton avec le couvercle en haut et vous venez de l'ouvrir.
- 2 Prenez soin de ce mode d'emploi et, pour les modèles TD 150 et TD 150 A, du gabarit N° TD 560.
- 3 Enlevez les cales de carton A, B et C. La boîte D contient les accessoires fournis avec le tourne-disques.
- 4 Retirez les quatre cales latérales E.
- 5 Saisir le tourne-disques sans toucher le bras lecteur et le retirer du carton. Les cordons passent au travers des trous des cales F et G.
- 6 Enlevez les cales F et G, et retirez le plateau extérieur.

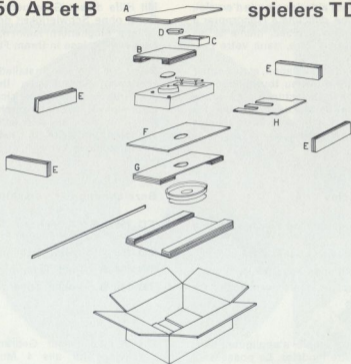

Fig. 2. Emballage des modèles TD 150 AB et B.
Abb. 2. Verpackung der Modelle TD 150 AB und B.

I. Auspacken des Plattenspieler TD 150 AB und B

- 1 Sie haben den Karton mit dem Deckel nach oben aufgestellt und ihn geöffnet.
- 2 Bewahren Sie die Gebrauchsanweisung und die Einbauschablone TD 560 der Modelle TD 150 und TD 150 A gut auf.
- 3 Entfernen Sie die Kartonkeile A, B und C. Die Schachtel D enthält die Zubehörteile, die mit dem Plattenspieler mitgeliefert werden.
- 4 Die seitwärts befindlichen vier Kartonkeile E herausziehen.
- 5 Ergreifen Sie den Plattenspieler, ohne den Tonarm zu berühren und ziehen Sie ihn aus dem Karton heraus. Die Kabel werden durch die Öffnungen der Keile F und G herausgeführt.
- 6 Entfernen Sie die Kartonkeile F und G und heben Sie den äusseren Plattenteller ab.

Laissez la cale H en position, entre le plateau intérieur et le châssis du tourne-disques jusqu'à ce que celui-ci soit complètement installé. Vous protégez ainsi l'axe du plateau et la plaque de recouvrement du châssis.

Pour retirer finalement la cale H, soulevez un peu le plateau intérieur jusqu'à ce qu'elle puisse être glissée soigneusement de côté.

II. Déballage des modèles TD 150 et TD 150 A

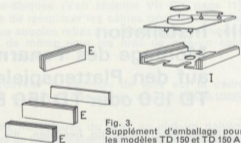

Fig. 3.
Supplément d'emballage pour les modèles TD 150 et TD 150 A.

Procédez comme indiqué ci-dessus de 1 à 4.

5. Saisir le tourne-disques **avec** le support en carton I, qui servira de base provisoire, mais sans toucher le bras lecteur, et les retirer du carton.
6. Enlevez les cales F et G, et retirez le plateau extérieur.

Den Keil H zwischen dem inneren Plattenteller und dem Chassis an seiner Stelle lassen, bis der Plattenspieler vollständig installiert ist. Sie schonen damit die Tellerachse und die Oberfläche des Chassis.

Um schliesslich den Keil H zu entfernen, ist der innere Plattenteller leicht zu heben, bis der Keil sorgfältig beiseite geschoben werden kann.

II. Auspacken der Modelle TD 150 und TD 150 A



Abb. 3.
Zusätzliche Verpackung für die Modelle TD 150 und TD 150 A.

Vorgehen wie oben unter Paragraph 1 bis 4 angegeben.

5. Den Plattenspieler zusammen mit dem Kartonrahmen fassen, der gleichzeitig als provisorischer Sockel dient und aus dem Karton herausziehen. Hierbei bitte Tonarm nicht berühren!
6. Die Keile F und G entfernen und den äusseren Plattenteller herausziehen.

Laissez les cales H et K en position, entre le plateau intérieur et le châssis du tourne-disques jusqu'à ce que l'installation soit terminée, de façon à protéger l'axe du plateau et la plaque de recouvrement du châssis. Pour retirer finalement ces cales, soulever un peu le plateau intérieur jusqu'à ce qu'elles puissent être soigneusement glissées vers l'extérieur.

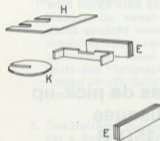
● Remarque importante

Conservez l'emballage spécial au complet; il pourrait être nécessaire lors d'une réexpédition éventuelle. (Veuillez consulter nos conditions de garantie en dernière page.)

III. Installation

Montage du bras de pick-up sur un tourne-disques TD 150 ou TD 150 B

1. Consulter les instructions fournies avec chaque bras de pick-up et faire usage des gabarits correspondants pour le perçage du panneau de bois.
2. Pour le modèle TD 150 B, avec socle en bois, retirer premièrement le panneau de fermeture inférieur en tirant sur les quatre pieds en plastique.

Die Keile H und K zwischen dem inneren Plattenteller und dem Chassis lassen, bis die Installation fertig ist, damit die Tellerachse und die Oberfläche des Chassis geschont werden.

Um diese Keile am Schluss zu entfernen, den inneren Plattenteller leicht heben, bis sie sorgfältig nach aussen geschoben werden können.

● Wichtige Hinweise

Bewahren Sie die vollständige Spezialverpackung auf, da sie für einen eventuellen Versand benötigt werden könnte. (Siehe die Garantiebedingungen auf der letzten Seite.)

III. Installation

Montage des Tonarmes auf den Plattenspieler TD 150 oder TD 150 B

1. Die Gebrauchsanleitung beachten, die mit jedem Tonarm mitgeliefert wird und die entsprechende Schablone für das Markieren des Holzbrett-Ausschnittes verwenden.
2. Beim Modell TD 150 B mit Holzsockel zuerst das Bodenabschlussbrett entfernen, wobei zunächst die Plastikfüsse herausgezogen werden müssen.

3. Dévisser depuis dessous les quatre vis de fixation du panneau de bois noir (pièce N° TDE-578-K) sur le cadre métallique.
4. Monter le bras de pick-up sur le panneau de bois et le connecter selon les instructions du fabricant.
Si le bras de pick-up est équipé d'une fiche de connexion et si un câble correspondant est fourni par le constructeur, on peut en faire usage pour une connexion directe à l'amplificateur, **ceci à condition que ce câble soit suffisamment souple.**
Prendre bien garde que la souplesse de la suspension élastique du tourne-disques ne soit pas diminuée par une trop grande rigidité du câble de pick-up, sinon les performances garanties ne seront pas atteintes. Dans certains cas, il peut être du tourne-disques (Voir chapitre VII (3), page 11). préférable de remplacer les câbles originaux par des câbles plus souples reliés à la plaquette de connexion Procéder de même pour les bras de pick-up sans connecteur de sortie.
5. Fixer à nouveau le panneau de bois sur le cadre métallique au moyen des quatre vis (N° 189.30.1002).
6. Les parties métalliques du bras de pick-up doivent être reliées au cadre métallique du tourne-disques au moyen d'un fil de masse selon les indications de la figure 6. (Cosse 1).
7. Pour des bras de pick-up particulièrement lourds, un réglage de la tension des deux ressorts coniques supportant: le cadre métallique du panneau de bois
3. Von unten die 4 Befestigungsschrauben des schwarzen Holzbrettes (Teil Nr. TDE-578-K) auf dem Metallrahmen lösen.
4. Den Tonarm auf das Holzbrett montieren und ihn gemäss den Anleitungen des Fabrikanten anschliessen. Wenn der Tonarm mit einem Anschlussstecker ausgerüstet ist und wenn ein entsprechendes Kabel vom Fabrikanten mitgeliefert wurde, kann man ihn direkt an den Verstärker anschliessen, **dies, unter der Voraussetzung, dass das Kabel genügend geschmeidig ist. Beachten Sie, dass die Geschmeidigkeit der elastischen Aufhängung nicht beeinträchtigt wird durch eine zu grosse Starrheit des Pick-up-Kabels, da sonst die garantierten Leistungen nicht erreicht werden.** In gewissen Fällen mag es empfehlenswert sein, die Originalkabel durch geschmeidigere Kabel zu ersetzen, die mit der Klemmleiste des Plattenspielers verbunden werden. (Siehe Kapitel VII (3), Seite 11.) Gleicherweise vorgehen mit Tonarmen ohne Anschlussstecker.
5. Das Holzbrett von neuem auf den Metallrahmen mittels der 4 Schrauben (Nr. 189.30.1002) befestigen.
6. Die Metallteile des Pick-up Armes müssen mit dem Metallrahmen des Plattenspielers mittels Erdungsdraht verbunden werden (siehe Abb. 6). (Lötstelle 1)
7. Bei besonders schweren Tonarmen mag eine Einstellung der Spannung der beiden konischen Federn, die den Metallrahmen des Holzbrettes stützen, not-

peut devenir nécessaire. On l'obtient au moyen des écrous inférieurs et des tiges filetées sur lesquels les ressorts prennent appui. Le plateau extérieur doit naturellement être en place pour ce réglage.

Si le système de pivotement d'un bras de pick-up est particulièrement profond, il peut devenir nécessaire d'ajouter la plaque de fond du socle d'un TD 150 B et d'augmenter la hauteur des pieds.

IV. Emboîtage du tourne-disques

Le modèle TD 150 sera installé sur un panneau de bois croisé de 12 mm d'épaisseur au moins selon les indications du gabarit TD 560.

Le meuble supportant le panneau d'emboîtage doit être parfaitement stable et assurer une position bien horizontale à ce dernier.

Gabarit TD 560

Ce gabarit permet de réaliser deux modes d'emboîtage:

A. La plaque de base repose sur la surface supérieure du panneau d'emboîtage et la plaque de recouvrement en aluminium fait saillie d'environ 2 mm au-dessus de cette surface.

Marquer et découper le panneau d'emboîtage selon la ligne pointillée A du gabarit prolongée à droite par la ligne en trait plein.

wendig werden. Man erreicht dies mit den unteren Muttern und den Gewindebolzen, auf denen die Federn ruhen. Der äussere Plattenteller muss natürlich für diese Einstellung montiert sein.

Wenn das Drehsystem eines Tonarmes für den Sockel zu tief ist, wird es erforderlich das Bodenbrett entsprechend auszuschneiden und die Füsse zu erhöhen.

IV. Einbau der Plattenspieler TD 150 und 150 A

Der Plattenspieler wird auf einem Sperrholzbrett von mindestens 12 mm Dicke gemäss Angaben der Einbauschablone TD 560 installiert.

Das Möbel, in welchem sich das Einbaubrett befindet, muss vollkommen stabil und die Lage dieses Einbaubrettes horizontal sein.

Einbauschablone TD 560

Diese Einbauschablone ermöglicht zwei verschiedene Einbauarten.

A. Die Chassis-Grundplatte ruht auf der Oberfläche des Einbaubrettes und die Aluminiumplatte überragt diese Oberfläche um 2 mm.

Das Einbaubrett markieren und ausschneiden gemäss Einbauschablone Strichlinie A einschliesslich fettgedruckter Fortsetzungslinie rechts.

B. La plaque de base est légèrement en retrait par rapport à la surface supérieure du panneau d'emboîtement. Marquer et découper le panneau d'emboîtement selon la ligne en trait plein B du gabarit. Fixer les quatre supports en bois C en dessous du panneau d'emboîtement, au moyen de vis ou en les collant, dans la position indiquée sur le gabarit. Ces supports, fournis comme accessoires, sont désignés par: TX 126.

Dans les deux cas, la plaque de base sera fixée au moyen de quatre vis D (189.30 1002 ox).

V. Connexion au réseau

Le moteur du tourne-disques, sauf spécifications contraires lors de la commande, est prévu pour un réseau de 200 à 240 volts 50 périodes (voir fig. 4).

Pour l'adapter à une tension de 100 à 125 volts, il suffit de court-circuiter la résistance de 5,6 kohms au moyen d'un fil soudé entre A et B.

B. Die Chassis-Grundplatte ist leicht versenkt, verglichen zur Oberfläche des Einbaubrettes.

Das Einbaubrett markieren und ausschneiden, gemäss fettgedruckter Linie B der Einbauschablone. Die 4 Holzstützen C unterhalb des Einbaubrettes mit Schrauben (189.30, 1010ni) oder mit Leim befestigen, und zwar in der Stellung, wie sie in der Einbauschablone angegeben ist. Diese Stützen, die als Zubehör mitgeliefert werden, sind bezeichnet mit TX 126.

In beiden Fällen wird die Grundplatte mittels vier Schrauben D (189.30 1002 ox.) befestigt.

V. Netzverbindungen

Wenn in der Bestellung nicht anders angegeben, wird der Netzanschluss für 200 bis 240 Volt, 50 Hz (siehe Abb. 4) vorgesehen.

Um ihn an eine Spannung von 100 bis 125 Volt anzupassen, genügt es, den Widerstand von 5,6 Kohm zwischen A und B kurzzuschliessen.

L'adaptation à un réseau de 60 périodes exige le remplacement du moteur avec sa poulie:

Moteur TDE-550-J pour 60 périodes.
Moteur TDE-550-H pour 50 périodes.

Fig. 4. Connexions du moteur pour 220 volts 50 périodes.

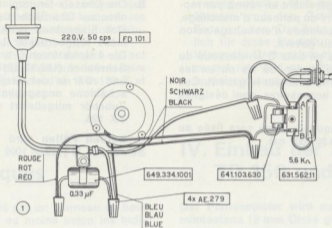

Die Anpassung an ein Netz von 60 Hz erfordert das Auswechseln des Motors mit seiner Riemenscheibe:

Motor TDE-550-J für 60 Hz.
Motor TDE-550-H für 50 Hz.

Abb. 4. Anschlüsse des Motors für 220 Volt 50 Hz.

Fig. 5. Connexions du moteur pour 60 périodes 117 volts.



Abb. 5. Anschlüsse des Motors für 60 Hz 117 Volt.

VI. Mise en place du plateau extérieur de 30 cm.

- 1 Retirez premièrement la jauge de force d'appui du pick-up (N° TP-225) fixée sur la plaque de base de chaque tourne-disques TD 150 AB et A (ou contenue dans la boîte D).
- 2 Centrez soigneusement le plateau extérieur et déposez-le doucement sur le plateau intérieur ainsi que le couvre-plateau en caoutchouc.
- 3 L'adaptateur central (N° TD-522), qui se trouve sur le plateau intérieur, peut être placé dans deux positions inverses: pour disques à petit ou à grand trou central.

Remarque importante. Le moteur, son axe et la poulie motrice sont des pièces usinées avec une grande précision. Ils doivent donc être protégés de tout choc et de toute contrainte durant l'installation ou un transport éventuel. **Prenez toutes les précautions nécessaires au moment de mettre en place ou de retirer le plateau extérieur.**

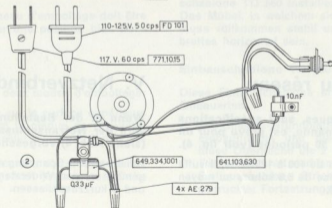
Des défauts provenant d'un manque de soins ou d'un accident survenu à ces organes ne pourront pas être couverts par nos conditions de garantie.

VI. Auflegen des äusseren Plattentellers 30 cm

- 1 Zuerst die Lehre für den Aufgedruck des Pick-ups (Nr. TP 225), die auf der Chassis-Grundplatte jedes Plattenspielers TD 150 AB und A befestigt ist, entfernen. (Die Lehre kann sich auch in der Schachtel D befinden.)
- 2 Bringen Sie den äusseren Plattenteller sorgfältig in die Mitte und legen Sie ihn sanft auf den inneren Plattenteller und darüber die Gummiauflage.
- 3 Der Einsatz (Nr. TD-522), der sich auf dem innern Plattenteller befindet, kann in zwei verschiedene Stellungen auf der Plattentellerachse gebracht werden: für Platten mit kleinem und für Platten mit grossem Loch.

Wichtiger Hinweis: Der Motor, seine Achse und die Riemenscheibe sind mit Hochpräzision bearbeitet. Sie müssen daher gegen jeden Schock und gegen jede unsachgemässe Behandlung während der Installation und eines eventuellen Transportes geschützt werden.

Treffen Sie jede nötige Vorsichtsmassnahme, wenn Sie den äusseren Plattenteller auflegen oder wegnehmen.

Defekte, die auf unsachgemässe Behandlung zurückzuführen sind, sind durch unsere Garantie nicht gedeckt.

VII. Installation et connexion de la cartouche de pick-up

Si votre tourne-disques est déjà équipé d'une cartouche de pick-up, mise en place à l'usine ou par les soins d'un spécialiste, ce chapitre ne vous concerne pas.

① Mise en place de la cartouche de pick-up

La tête amovible en aluminium avec ses accessoires permet le montage de toute cartouche à mode de fixation normalisé.

Suivez les instructions accompagnant chaque cartouche, mais faites usage des vis spéciales accompagnant la tête amovible des modèles TD 150 AB et A.

Hauteur de montage

La pointe de lecture devrait normalement se trouver à une distance de 19 à 22 mm du fond de la tête amovible. Les rondelles et canons d'espacement fournis permettent en général d'y parvenir aisément.

② Connexions de la cartouche de pick-up

Quatre conducteurs isolés sont soudés aux bornes de la tête amovible selon le code suivant (CCIR) :

Rouge — Canal de droite, fil actif
Vert — Canal de droite, blindage

VII. Montage und Anschluss des Pick-up-Systemes

Wenn in Ihren Plattenspieler bereits ein Pick-up-System vom Werk oder vom Spezialisten eingebaut wurde, so betrifft Sie dieses Kapitel nicht.

① Einbau des Pick-up Systemes

Der abnehmbare Tonabnehmerkopf aus Aluminium mit seinem Zubehör ermöglicht die Montage jedes Systemes mit genormter Befestigungsart.

Befolgen Sie die Anleitung, die jedem System beigelegt ist, aber gebrauchen Sie die Spezialschrauben, die mit dem leeren Tonkopf der Modelle TD 150 AB und A mitgeliefert werden.

Montage-Höhe

Die Abtastspitze sollte normalerweise einen Abstand von 19 bis 22 mm vom Boden des Tonkopfes haben. Die mitgelieferten Unterlegscheiben und Distanzröhrchen werden zu diesem Zwecke verwendet.

② Anschlüsse des Pick-up-Systemes

An die Klemmen des abnehmbaren Tonabnehmerkopfes sind vier verschiedenfarbige, isolierte Litzen gemäss folgender Norm (CICR) angelötet:

Rot = rechter Kanal, Innenleiter (« heiss », +)
Grün = rechter Kanal, Abschirmung (« kalt », —)

Ces deux conducteurs constituent également le canal monophonique normal.

Blanc — Canal de gauche, fil actif

Bleu — Canal de gauche, blindage.

Diese beiden Leiter sind auch für den normalen Mono-Kanal.

Weiss = linker Kanal, Innenleiter

Blau = linker Kanal, Abschirmung.

3 Connexion à l'amplificateur

Les tourne-disques TD 150 AB et A sont connectés par l'usine selon le schéma de la figure 6.

Canal de droite: fiche phonoconnector de couleur noire.

Canal de gauche: fiche phonoconnector de couleur blanche.

Connexions de masse

- La masse du châssis du tourne-disques et du bras de pick-up est connectée en A au blindage du canal de droite.
- Le blindage du câble du canal gauche est isolé de la masse du châssis et du bras de pick-up.

La partie élastiquement suspendue du châssis est connectée à la partie fixe au moyen du conducteur D. La cosse E doit être fixée au cadre métallique au moyen de la vis correspondante de fixation du panneau de bois du pick-up.

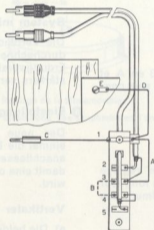

Fig. 6. Schéma de connexion du pick-up.

Abb. 6. Schaltschema des Pick-up-Ausgangs.

3 Anschluss an den Verstärker

Die Plattenspieler TD 150 AB und A werden von der Fabrik nach Schalt-schema Abb. 6 verdrahtet.

Rechter Kanal:

Coaxialstecker, schwarze Farbe (System « Cinch »).

Linker Kanal:

Coaxialstecker, weisse Farbe.

Anschlüsse für Masse

Die Masse des Plattenspieler-Chassis und des Tonarmes wird bei A an die Abschirmung des rechten Kanals angeschlossen.

Die Kabel-Abschirmung des linken Kanals ist von der Masse des Chassis und des Tonarmes getrennt.

Der elastisch aufgehängte Teil des Chassis wird mit dem festen Teil durch den Leitungsdraht D verbunden. Die Klemme E muss an den Metallrahmen mittels der entsprechenden Befestigungsschraube des Pick-up-Holz Brettes befestigt werden.

Selon les amplificateurs et les cartouches de pick-up, deux autres systèmes de connexions peuvent être réalisés:

Système à 3 conducteurs

Relier les bornes 3 et 4 de la plaquette de connexion par un fil B. Les blindages des deux canaux sont alors reliés entre eux et à la masse du châssis.

Système à 5 conducteurs

Couper la connexion reliant les bornes 1 et 3 en A et souder à la borne 1 un fil de masse isolé C qui sera connecté à la masse de l'amplificateur.

Je nach den vorhandenen Verstärkern und Pick-up-Systemen können zwei andere Anschluss-Möglichkeiten verwendet werden.

System mit 3 Leitungsdrähten:

Mit einem Draht B die Klemmen 3 und 4 der Klemmleiste miteinander verbinden; die Abschirmungen der beiden Kanäle sind dann miteinander verbunden und an der Masse des Chassis angeschlossen.

System mit 5 Leitungsdrähten:

Die Verbindung zwischen den Klemmen 1 und 3 bei A durchschneiden und an der Klemme 1 einen getrennten Erdungsdraht C anlöten, der mit der Masse des Verstärkers verbunden wird.

4 Réglage de la tête amovible

La nouvelle tête amovible TP-51 permet le réglage **successif** de l'angle de lecture vertical et de la longueur du bras lecteur pour assurer une lecture optimum des disques.

Angle de lecture vertical

- a) Desserrer légèrement les deux vis A de chaque côté de la tête amovible et la petite vis B (voir fig. 7).

4 Einstellung des abnehmbaren Tonabnehmerkopfes

Der neue patentierte Tonabnehmerkopf ermöglicht einmal die Einstellung des vertikalen Abtastwinkels und anschliessend die Längenverstellung des Tonarmes, damit eine optimale Abtastung der Schallplatten erreicht wird.

Vertikaler Abtastwinkel

- a) Die beiden Schrauben A auf jeder Seite des abnehmbaren Tonabnehmerkopfes und die kleine Schraube B (siehe Abb. 7) leicht lösen.
- b) Den Tonabnehmerkopf aufstecken. Dies geschieht am besten, wenn der Tonarm in der Armstütze eingerastet ist. Der Stecker des Tonkopfes wird in das Gegen-

b) Mettre en place la tête amovible en introduisant à fond sa fiche dans celle du bras, préalablement fixé dans son support. Prendre soin que la goupille de guidage pénètre dans la fente correspondante du bras, et visser simultanément l'écrou de blocage. Visser complètement l'écrou, mais ne pas serrer exagérément.

c) Amener le bras au-dessus d'un disque (par précaution prendre un disque usé) et régler l'angle de lecture vertical en inclinant plus ou moins la tête par rapport au bras autour de l'axe des vis A. Se conformer aux instructions accompagnant la cartouche de pick-up. S'assurer que l'arrière de la tête amovible ne puisse pas venir en contact avec un disque mal plat. Si nécessaire, augmenter un peu la distance verticale entre la pointe de lecture et le fond de la tête amovible au moyen de rondelles d'espacement (voir N° 1 ci-dessus).

d) Serrer la petite vis B.

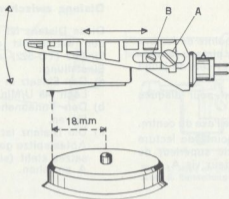

Fig. 7. Réglage de la tête amovible.

Abb. 7. Einstellung des abnehmbaren Tonabnehmerkopfes.

stück im Tonarm eingeführt, wobei zu beachten ist, dass der Führungsstift des Steckers in den zugehörigen Schlitz im Tonarm gleitet. Der Tonkopf wird bis zum Anschlag aufgeschoben und durch die Überwurfmutter festgeschraubt. Die Mutter vollständig, aber nicht zu fest anziehen.

c) Den Tonarm auf eine Schallplatte legen (vorsichtigerweise eine gebrauchte Platte benutzen) und den vertikalen Abtastwinkel einstellen, indem man den Tonabnehmerkopf mehr oder weniger auf dem Tonarm senkt. Bitte halten Sie sich hierbei an die Gebrauchsanleitungen, die jedem Tonabnehmersystem beigelegt sind.

Darauf achten, dass der hintere Teil des Tonabnehmerkopfes nicht mit einer unebenen Schallplatte in Berührung kommt. Wenn nötig, die vertikale Distanz zwischen der Abtastspitze und dem Boden des Tonabnehmerkopfes mit Hilfe von Unterlegscheiben vergrößern (siehe Paragraph 1)

d) Die kleine Schraube B anziehen.

Distance entre pointe de lecture et axe de pivotement vertical

Cette distance est optimum lorsque la pointe de lecture se trouve 18 mm en avant du centre du plateau tourne-disques. L'adaptateur central (N° TD-522) sert de jauge pour ce réglage.

- a) Placer l'adaptateur dans la position pour disques 45 t/min.
- b) Amener la tête amovible au-dessus de l'axe du centre.
- c) La distance est exacte lorsque la pointe de lecture se trouve juste au-dessus du cercle supérieur de l'adaptateur (voir fig. 7). Serrer les deux vis A.

VIII. Réglage du bras de pick-up

① Mise en place du contrepoids

Pour éviter tout accident pendant le transport, le contrepoids (N° TP-223) est emballé séparément dans la boîte D avec son bouton de serrage A (N° TPE-221).

- a) Disposez le contrepoids en dessous de la partie tubulaire arrière B du bras et introduisez le petit tube coulissant dans le trou correspondant du contrepoids (voir fig. 8).
- b) Visser le bouton de serrage A en sens inverse des aiguilles de la montre jusqu'à ce que le contrepoids puisse juste être glissé le long de la partie B du bras.

Distanz zwischen Abtastspitze und Vertikalachse

Diese Distanz ist optimal, wenn die Abtastspitze über den Mittelpunkt des Plattentellers hinausgeht. Der Einsatz (TD-522) in der Mitte dient als Lehre für diese Einstellung:

- a) Den Einsatz in die Stellung für Platten mit grossem Loch (45 U/Min.) bringen.
- b) Den Tonabnehmerkopf über die Plattentellerachse führen.
- c) Die Distanz ist richtig, wenn in dieser Stellung die Abtastspitze gerade über dem oberen Kreis des Einsatzes steht (siehe Abb. 7). Die beiden Schrauben A anziehen.

VIII. Einstellung des Tonarmes

① Montage des Gegengewichtes

Um Beschädigungen während des Transportes vorzubeugen, wird das Gegengewicht (Nr. TP-223) mit seinem Befestigungsknopf A (Nr. TPE-221) separat in der Kartonschachtel D verpackt.

- a) Bringen Sie das Gegengewicht unter das hintere Rohrstück B des Armes und führen Sie das kleine Schiebröhrchen in die entsprechende Öffnung des Gegengewichtes (siehe Abb. 8).
- b) Ziehen Sie den Befestigungsknopf A an, und zwar entgegen dem Uhrzeigersinn, bis das Gegengewicht gerade noch auf dem Teil B des Armes entlang geschoben werden kann.

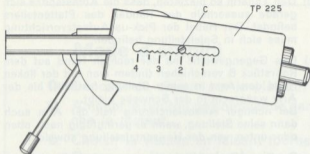

Fig. 8. Partie arrière du bras de pick-up.
Abb. 8. Hinterer Teil des Tonarmes.

② Equilibrage statique et force d'appui sur le disque

La géométrie du bras TP-13 est telle qu'un excellent équilibrage dans le plan vertical et horizontal est obtenu simultanément au réglage de la force d'appui, ceci pour des cartouches dont le poids propre est compris entre 5 et 19 gr. Procéder comme suit:

- a) Placer la jauge de force d'appui (N° TP-225) sur la partie tubulaire B du bras, la goupille C pénétrant dans l'entrée graduée, comme illustré sur les figures 8 et 9.

Disposez la jauge de telle façon que la goupille C se trouve en face de la graduation correspondant à la force d'appui recommandée pour le modèle de cartouche de pick-up utilisée. Chaque cran correspond à 1/4 de gramme.

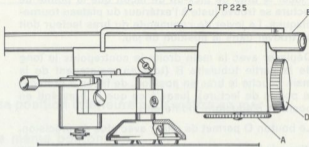

Fig. 9. Mise en place de la jauge de force d'appui.
Abb. 9. Einstellung der Lehre für den Auflagedruck.

② Einstellung des Tonarm-Gleichgewichts und des Auflagedrucks der Abtastspitze auf die Schallplatte

Die Geometrie des Armes TP-13 ist so, dass eine ausgezeichnete Ausbalancierung in vertikaler und horizontaler Ebene gleichzeitig mit der Einstellung des Auflagedruckes erreicht wird, und zwar bei Systemen, deren Eigengewicht 5-19 gr. beträgt. Es ist folgendermassen vorzugehen:

- a) Die Lehre für den Auflagedruck (Nr. TP-225) auf das Rohrstück B des Armes setzen, wobei der Stift C in den in Grad eingeteilten Schlitz einrastet, wie abgebildet auf Abb. 8 und 9.

Die Lage der Lehre soll so sein, dass der Stift C sich gegenüber der Stelle der Skala befindet, die dem für das System empfohlenen Auflagedruck entspricht. Jeder Strich entspricht 1/4 Gramm.

- b) Placer le bras de pick-up de façon que la pointe de lecture se trouve juste à l'extérieur du plateau tournedisques. Le levier de commande du bras lecteur doit se trouver dans la position de jeu.
- c) Déplacer avec la main droite le contrepoids le long de la partie tubulaire B (tout en maintenant de la main gauche le bras en position, de façon à protéger la pointe de lecture), jusqu'à ce que le bras soit en position d'équilibre indifférent.

Le bouton D permet de régler avec plus de précision.

- d) Visser le bouton de serrage A à fond en sens inverse des aiguilles de la montre.
- e) Enlever la jauge de force d'appui. Elle peut être conservée, en-dessous du plateau extérieur, fixée par le ressort plat CB 823.

b) Den Tonarm so plazieren, dass die Abtastspitze sich gerade ausserhalb des Randes des Plattentellers befindet. Der Hebel der Pick-up-Aufsetzvorrichtung muss sich in Spielstellung befinden.

c) Das Gegengewicht mit der rechten Hand auf dem Rohrstück B verschieben (indem man mit der linken Hand den Arm in seiner Stellung festhält), bis der Arm waagrecht in der Schwebe bleibt. Bei richtiger Ausbalancierung hält der Arm auch dann seine Stellung, wenn er geringfügig nach oben oder unten von der Horizontalstellung abweicht.

Der Knopf D ermöglicht eine ganz präzise Einstellung.

- d) Ziehen Sie den Befestigungsknopf A an entgegen dem Uhrzeigersinn.
- e) Die Lehre für den Auflagedruck wegnehmen. Sie kann unter dem äusseren Plattenteller durch Befestigen an der dafür vorgesehenen Federklemme CB 823 auf der Grundplatte aufbewahrt werden.

Mode d'emploi

- 1 Déposer un disque sur le plateau.
- 2 Amener le bouton de commande dans sa position inférieure pour mettre en marche le moteur.
- 3 Choisir la vitesse en faisant tourner le même bouton.
Remarque importante : la vitesse ne peut être changée que lorsque le plateau tourne. A l'arrêt, le bouton de commande ne peut pas être tourné, de façon à protéger la courroie en caoutchouc.
- 4 Placer le levier de commande du bras de pick-up dans la position « Pick-up levé ».
- 5 Dégager le bras de son support et amener le pick-up au-dessus des premiers sillons non modulés du disque.
- 6 Amener le levier de commande du bras en position de jeu: le frein à viscosité assurera une posée douce et précise du pick-up sur le disque.

Pour arrêter le tourne-disques :

- 7 Amener doucement le levier de commande du bras en position « Pick-up levé ».
- 8 Placer le bras de pick-up au-dessus de son support.
- 9 Tirer le bouton de commande en position d'arrêt.

Gebrauchsanweisung

- 1 Eine Schallplatte auf den Plattenteller legen.
- 2 Den Schaltknopf hinunterdrücken, um den Motor in Gang zu setzen.
- 3 Die Geschwindigkeit wählen, indem man am gleichen Knopf dreht.
Wichtiger Hinweis: Die Geschwindigkeit kann nur verändert werden, während sich der Plattenteller dreht. Im Stillstand kann der Schaltknopf nicht gedreht werden, was der Schonung des Antriebsriemens dient.
- 4 Den Hebel der Tonarm-Aufsetzvorrichtung in die Stellung « Pick-up gehoben » bringen.
- 5 Den Arm von der Stütze lösen und den Pick-up über die Einlaufrille führen.
- 6 Den Hebel der Aufsetzvorrichtung in Spielstellung bringen. Die hydraulische Dämpfung bürgt für sanftes und präzises Aufsetzen.

Für das Anhalten des Plattenspielers:

- 7 Den Hebel der Aufsetzvorrichtung sanft in die Stellung « Pick-up gehoben » bringen.
- 8 Den Tonarm auf die Tonarmstütze legen.
- 9 Den Schaltknopf herausziehen.

Entretien

Courroie de caoutchouc et poulie motrice

Le parfait fonctionnement du système d'entraînement du tourne-disques TD 150 n'est assuré que si la courroie, la poulie motrice et la périphérie du plateau intérieur sont exemptes de toute trace d'huile ou de graisse. Si nécessaire, les nettoyer avec un tissu propre imprégné d'alcool. Voir la figure 10 pour la mise en place de la courroie. Celle-ci n'est centrée dans la pièce de commande que lorsque le plateau extérieur est en place.

Axe du plateau tourne-disques

L'axe du plateau tourne dans un palier auto-graisseur et sur une butée en nylon. Le graissage initial est normalement suffisant pour plusieurs milliers d'heures de service. Utiliser exclusivement l'huile Caltex ou Texaco Regal Oil B (ROB) contenue dans la petite trousse de graissage disponible comme accessoire.

Le moteur synchrone double, à vitesse lente, ne demande normalement aucune lubrification.

Wartung

Gummi-antriebsriemen und Motor-Riemenscheibe

Das tadellose Funktionieren des Antriebssystems des Plattenspielers TD 150 ist nur gesichert, wenn der Antriebsriemen, die Motor-Riemenscheibe und der Rand des inneren Plattentellers keine Öl- oder Fettsuren aufweisen. Wenn nötig, sie mit einem in Alkohol getränkten Lappen reinigen. Siehe Abb. 10 für das richtige Auflegen des Antriebsriemens. Dieser ist nur dann in der Führungsgabel zentriert, wenn der äussere Plattenteller richtig aufliegt.

Plattentellerachse des Plattenspielers

Die Plattentellerachse dreht sich in einem selbstschmierenden Lager und ruht auf einer Nylon-Platte. Die erste Schmierung genügt normalerweise für mehrere Tausend Betriebsstunden. Ausschliesslich Caltex Öl oder Texaco Regal Oil B (ROB) verwenden, das in einer kleinen Schmiergarnitur erhältlich ist.

Der Doppelsynchronmotor, mit niedriger Drehzahl, erfordert normalerweise keine Schmierung.

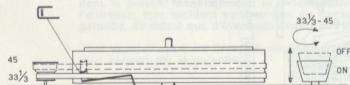
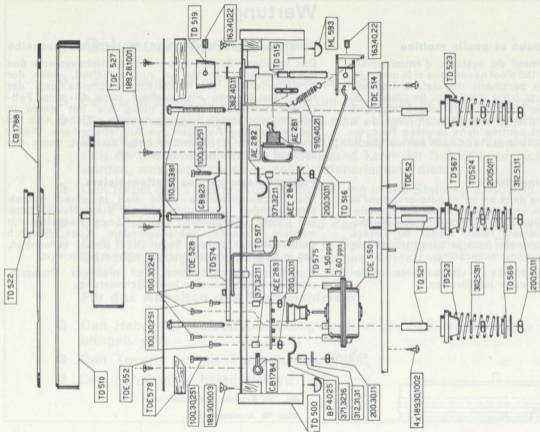

Fig. 10. Système d'entraînement.

Abb. 10. Antriebssystem.



Notre garantie

est subordonnée aux conditions suivantes :

1. Veuillez compléter les indications de la carte de garantie ci-jointe et la retourner à l'usine ou au représentant général dans un délai de 10 jours depuis la date d'achat de l'appareil.
2. **Avant de retourner l'appareil pour contrôle ou réparation**, écrivez, pour la Suisse, à Thorens S. A., 1450 Sainte-Croix, Vaud, pour les autres pays, au représentant général dont votre marchand vous fournira l'adresse, en sollicitant l'autorisation de recevoir des pièces de rechange ou de retourner l'appareil à la station de service la plus proche. Indiquez le modèle et le numéro de série de votre appareil. Décrivez exactement la nature du défaut, en vous basant sur le mode d'emploi, ainsi que les appareils associés à votre tourne-disques.
3. Si l'autorisation de retourner l'appareil est obtenue, **emballez-le dans son carton original selon les instructions précises du mode d'emploi**. Tout bras de pick-up autre que le modèle Thorens TP-13 doit être au préalable retiré du tourne-disques avec son panneau de montage.
Pour le bras TP-13, retirez le contrepoids et la tête amovible et emballez-les à part. Le port doit être payé par l'expéditeur.
4. Tout défaut de fonctionnement provenant de la non-observation des instructions contenues dans le présent mode d'emploi et concernant l'emballage, l'installation, le maniement et l'entretien, tout accident survenu lors du transport ou ailleurs, n'est pas couvert par la garantie, de même que d'éventuels dégâts aux disques ou à l'aiguille de pick-up.
5. Tout appareil ayant été démonté, modifié ou réparé hors du service officiel Thorens n'est plus couvert par la garantie.

Unsere Garantie

Unsere Garantie unterliegt den nachstehenden Bedingungen:

1. Wollen Sie bitte die Angaben des beiliegenden Garantiescheines vervollständigen und ihn an die Fabrik oder an den Generalvertreter in einer Frist von 10 Tagen nach Kauf des Gerätes retournieren.
2. **Vor der Rücksendung des Apparates.** In der Schweiz an Thorens S.A., Ste-Croix, VD, in den übrigen Ländern an den Generalvertreter (Adresse durch Ihren Händler erhältlich) schreiben, zwecks Erlangung der Einwilligung, Ersatzteile zu erhalten oder den Apparat an die nächstgelegene Reparaturstelle zu senden.
Das Modell und die Nummer Ihres Apparates angeben. Die Art des Defektes auf Grund der Bedienungsvorschrift, sowie die in Verbindung mit Ihrem Plattenspieler verwendeten Apparate (Tonabnehmer, Verstärker, Lautsprecher usw.) genau beschreiben.
3. Wenn die Einwilligung zur Rücksendung des Apparates vorliegt, **verpacken Sie ihn in seinen Originalkarton nach der Vorschrift der Gebrauchsanweisung.** Das Porto ist vom Absender zu bezahlen. Jeder Tonarm anderen Fabrikates ist vor dem Versand mit dem Montagebrett abzumontieren.
Beim Tonarm TP-13 sind das Gegengewicht und der Tonabnehmerkopf abzunehmen und separat zu verpacken.
4. Jeder von der Nichtbeachtung der Vorschriften der jedem Apparat beigelegten Gebrauchsanweisung herrührende Fehler hinsichtlich der Verpackung, der Installation, der Bedienung und der Wartung, sowie jede während des Transports oder anderswo entstandene Beschädigung ist durch diese Garantie nicht gedeckt; ebenso auch nicht Beschädigungen an den Schallplatten oder den Abtastspitzen.
5. Jeder Apparat, der demontiert, geändert oder ausserhalb des offiziellen Thorens-Service repariert wurde, ist nicht mehr durch diese Garantie gedeckt.